

Üdvözöljük a **Ploom X világában!**

Élvezze az intuitív kialakítás és az
élvonalbeli hevített dohánytechnológia
tökéletes kombinációját



Találja meg a Ploom X ADVANCED
készülékéhez tartozó összes
használati utasítást, útmutató videót,
legfrissebb híreket, GYIK-et és
támogatást a **ploom.hu** oldalon

ploom

▶ ÜZEMBEHELYEZÉS



- 1 **Az első használat előtt csatlakoztassa és húzza ki az USB-kábelt a szállítási mód feloldásához. Ezt a lépést később nem kell megismételnie.**
- 2 **Csúsztassa fel a fedelet, és helyezze be a dohánytöltetet a képen látható vonalig.**
- 3 **Nyomja meg és tartsa lenyomva az érintőgombot, amíg a Ploom készülék rezeg. A LED pulzálni fog.**
 - ! Nyomja meg a gomb területét a fűtési folyamat során a LED fényerősségének megváltoztatásához.
- 4 **A LED egy teljes felvillanása és két rövid rezgés jelzi, hogy a Ploom készülék készen áll a használatra.**
 - ! A készülék nem használható, amíg a fedőlap le van véve.

HASZNÁLAT

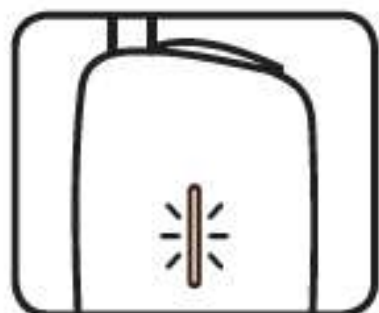

LED csík jelzi a használat előrehaladtát.



Ha a használat elérte az utolsó 20 másodpercet, a készülék rezegni kezd. Az utolsó 20 másodperc alatt a LED csík lassan pulzál. A hosszú rezgés a használat végét jelzi.

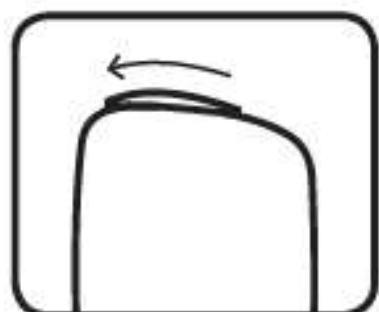

Bármikor vegye ki a dohánytöltetet a hevítőnyílásból és zárja be a fedelet, hogy a készülék készenléti üzemmódba kerüljön.

TÖLTÉS

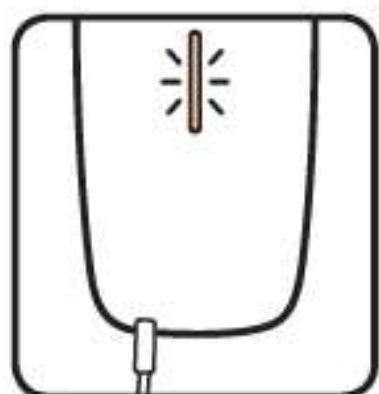

Csatlakoztassa az erre a célra szolgáló töltőkábelt. Amikor a készülék teljesen feltöltődött, a teljes LED csík kétszer villog, majd kialszik.

 **A készüléket töltés közben nem lehet használni.**

AZ AKKUMULÁTOR TÖLTÖTTSÉGI SZINTJÉNEK ELLENŐRZÉSE

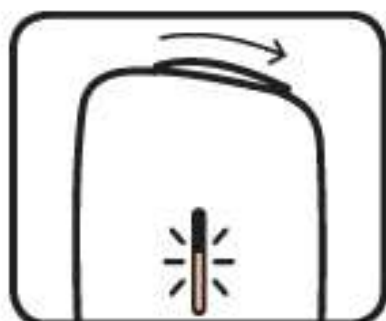

Az akkumulátor töltöttségi szintjének megjelenítéséhez mozgassa a csúszkát hátrafelé. A gyorsan pulzáló fény azt jelzi, hogy nincs elég töltöttség a használathoz.

HIBAMÓD

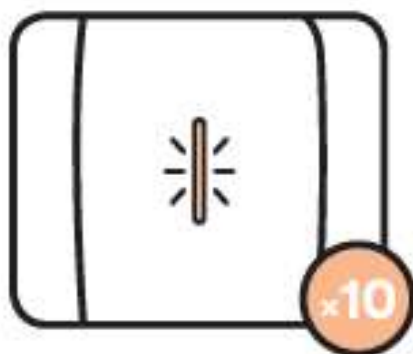

Ha a készülék hibát észlelt, a teljes LED-csík 10-szer villog.

Állítsa vissza a készüléket
Ha a készülék továbbra is Hiba üzemmódban marad, hívja az ügyfélszolgálat segélyvonalát.

ESZKÖZ-VISSZAÁLLÍTÁS



1. Távolítsa el a fedőlapot

Fogja meg a készüléket, és húzza magához az elülső fedelet.



2. Állítsa vissza a készüléket

Egy vékony pálcikával (pl. golyóstollal) nyomja meg a készülék közepén lévő gombot, amíg rezgést nem érez.

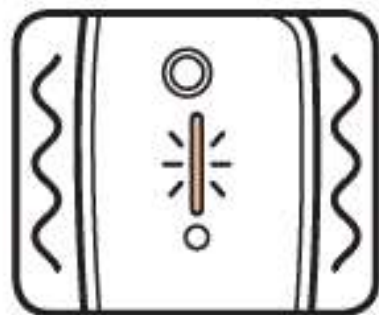

Az alaphelyzetbe állítást a rezgés és a teljes LED-csík villogása erősíti meg.

TISZTÍTÁS

Idővel dohánymaradványok halmozódhatnak fel a hevítőnyílásban. Tisztítsa meg a készüléket havonta egyszer, vagy ha úgy érzi, hogy a hevítőnyílás túl szűk a dohánytöltet behelyezéséhez, kövesse a következő lépéseket.



1. **Nedvesítsen meg enyhén egy új tisztító pálcát vízzel.**

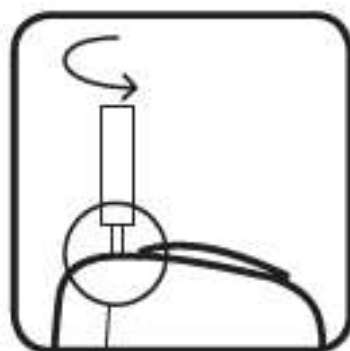

2. **Helyezze a nedves tisztító pálcát a hevítőnyílás belsejébe, és óvatosan súrolja át a belső felületet, hogy eltávolítsa a maradványokat.**



A tisztítás során különös figyelmet fordítson a hevítőnyílás szélétől 15 mm-re lefelé lévő két kiálló részre.



3. **Távolítsa el a maradék nedvességet a hevítőnyílásból. Nyissa ki a csúszkát, és indítsa el a dohánytöltet behelyezése nélkül.**

Várjon a munkamenet végéig, amíg a nedvesség elpárolog. **NE** hagyja ki ezt a lépést, mivel a forró gőz kellemetlen érzést okozhat a tisztítás utáni első használat során.

NE töltse vagy melegítse a készüléket a tisztítás alatt.
NE tisztítsa a készüléket, ha az forró.
NE rázza a készüléket a tisztításhoz.

KÉZI ZÁR BEÁLLÍTÁSA

Ez a funkció lehetővé teszi a készülék zárolását (a használat letiltását a készülék feloldásáig). A készüléket a fedél pozícióinak és az érintőgomb megnyomásának kombinációjával lehet feloldani.



1. Csatlakoztassa a készüléket az áramforráshoz

2. Aktiválja a zár beállítási módot

Zárt fedél mellett nyomja meg kétszer az érintőgombot, majd tartsa lenyomva 3 másodpercig, amíg rezgést érzékel és gyorsan pulzáló LED-csík jelenik meg.



3. Zárolási beállítási mód aktív

A LED-csík 20 másodpercig gyorsan pulzál, amíg a zár beállítási mód aktív.

4. A feloldási kombináció bevitele

Használja a minimum 3 és maximum 10 fedélállás és/vagy érintőgomb megnyomásainak kombinációját.

5. A zárbeállítás megerősítése

A zár beállítását egy rezgés és a LED-csík villogása erősíti meg.

KÉZI ZÁR FELOLDÁSA

A készüléket bármikor feloldhatja, kivéve töltés közben.



1. **Bemeneti feloldási kombináció**

Használja a fedelet és az érintőgombot a feloldási kombináció bevitelére 20 másodpercen belül. Minden műveletet az előző műveletet követő 2 másodpercen belül kell elvégezni. Ha a beírt kombináció helyes, a LED csík felvillanása és a rezgés megerősíti a készülék feloldását.

2. **Próbálkozás lezárt készülék használatára**

A LED-csík két villogása és két rezgés jelzi, hogy a készülék zárolt.

A KÉZI ZÁR ELTÁVOLÍTÁSA



1. **Csatlakoztassa a készüléket az áramforráshoz**

2. **Aktiválja a zár beállítási módját**

Zárt csúszka mellett nyomja meg kétszer az érintőgombot, majd tartsa lenyomva 3 másodpercig, amíg rezgés és gyorsan pulzáló LED-csík jelenik meg.

3. **Hagyja a készüléket 20 másodpercig**

A zár feloldását egy rezgés és a LED-csík villogása erősíti meg.

A KÉSZÜLÉK RÉSZEI

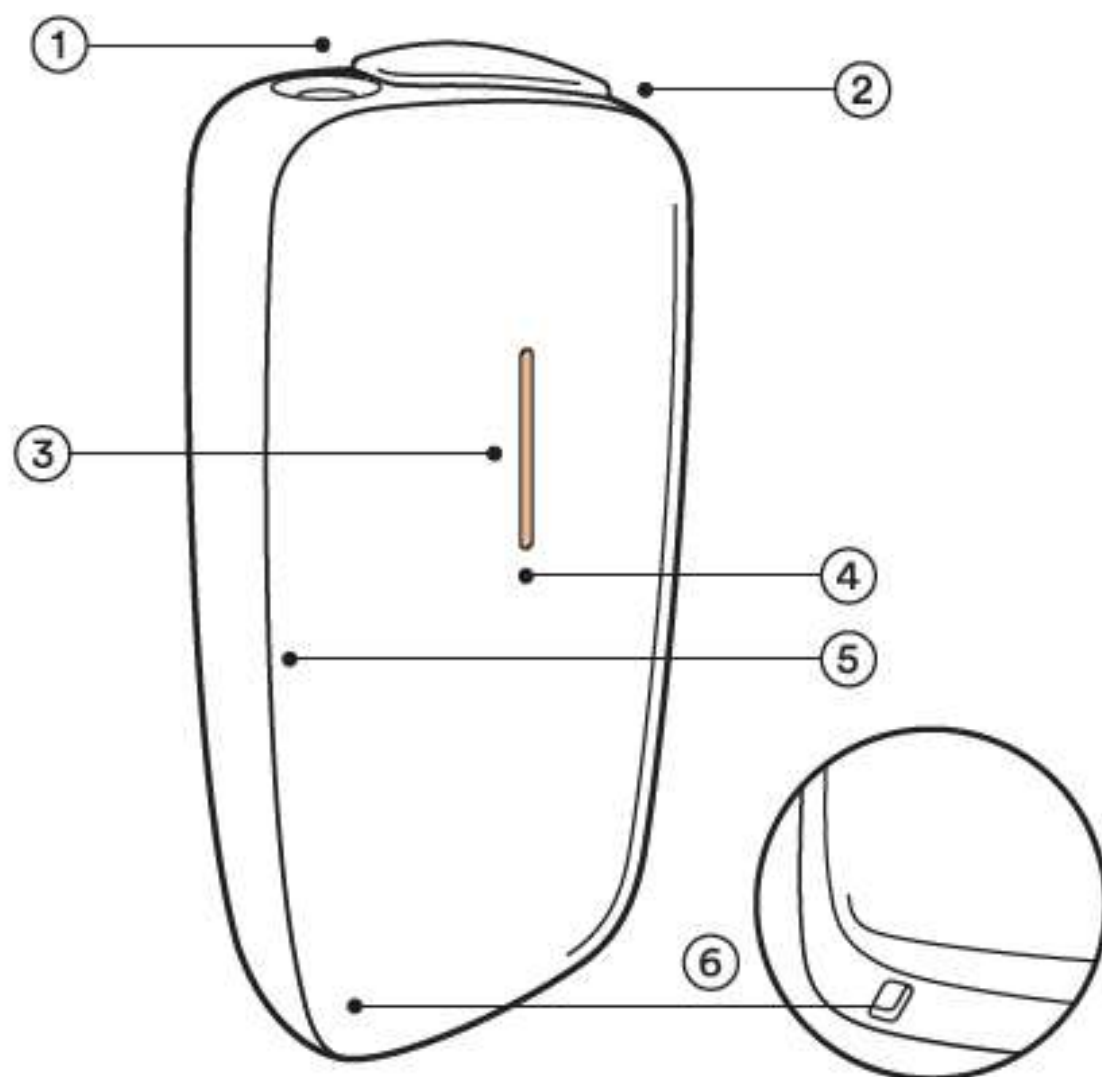

① **Hevítőnyílás** (dohánytöltet behelyezésére)

② **Fedél** a hevítőnyílás ki- és bezárására)

③ **LED csík** (az akkumulátor feltöltöttség, felfűtési idő & használatból hátralévő idő kijelzésére)

④ **Érintőgomb**

⑤ **Cserélhető fedőlap**

⑥ **USB – C csatlakozási pont**

KAPCSOLAT

Köszönjük, hogy Ploom X ADVANCED készüléket választott!
További információkért kérjük keresse fel a www.ploom.hu weboldalt.
Ügyfélszolgálat: 06 80 980 036

HIBAEELHÁRÍTÁS

Hibakód	Lehetséges okok	Javasolt elhárítás
A készülék nem kapcsol be.	A töltöttség nem elégséges.	Ellenőrizze a készülék töltöttségét, ha az akkumulátor töltöttsége túl alacsony, vagy egyáltalán nem jelenik meg, töltsse fel a készüléket.
Nem töltődik, vagy lassan tölt.	Sérült töltő, kábel vagy készülék.	Ellenőrizze a töltőt és az USB C kábelt. Próbálja meg a töltést másik kábelrel vagy áramforrással.
Hőmérsékleti problémák.	A készülék 35°C feletti vagy 5°C fok alatti tárolása esetén.	35°C foknál magasabb hőmérséklet esetén helyezze a készüléket hidegebb, 5°C foknál hidegebb hőmérséklet esetén helyezze melegebb helyre és hagyjon időt a készülék felmelegedésének vagy lehűlésének.
Nem megfelelően csatlakoztatott fedőlapp.	A fedőlapp nincs megfelelően csatlakoztatva a készülékhez (A LED csík teteje 5 másodpercig világít az érintőgomb megnyomása után).	Csatlakozza a fedőlappot helyesen.

Ha a fenti javasolt elhárítási módok nem működnek, indítsa újra a készüléket. Amennyiben további problémák állnak fel keresse az ügyfélszolgálatunkat.

SZABÁLYOZÁSI INFORMÁCIÓK

A JT International SA kijelenti, hogy a Ploom X ADVANCED típusú rádióberendezés megfelel a 2014/53/EU irányelvnek. Az EU-megfelelőségi nyilatkozat teljes szövege a következő internetcímen érhető el: www.ploom.hu

MŰSZAKI SPECIFIKÁCIÓ

Tölthető készülék

Ploom X ADVANCED

Néveleges kapacitás

Néveleges energia

Akkumulátor típus

Töltési idő (Ploom AC adaptoral)

Néveleges feszültség

Néveleges áramerősség

Bementi csatlakozó

Méretek

Működési frekvenciasávok

Maximális kimeneti teljesítmény

Javasolt környezeti hőmérséklet

Használat / Töltés / Tárolás

Model PX 1.5 T

2,800 mAh

10.08 Wh

Model PX 1.5 D

3,100 mAh

11.16 Wh

Lítiumion-akkumulátor

Kb. 90 perc 20 szál elszívásához

5 V 

2.3 A

USB (C)

Kb. Sz 43.5 mm x Ma 88.5 mm x 24.0 Mé

2402 MHz - 2480 MHz

1.0mW (Model PX1.5T), 1.5mW (Model PX1.5D)

+5°C to +35°C

ÁRTALMATLANÍTÁSI UTASÍTÁSOK

Ez a termék lítiumion-akkumulátor tartalmaz, amelyet csak képzett szakemberek távolíthatnak el, és azt újra kell hasznosítani, vagy a háztartási hulladéktól elkülönítve kell kezelni. Kérjük, ellenőrizze az elektronikai termékek hulladékként történő kezelésére vonatkozó helyi előírásokat.

Az elektromos és elektronikus berendezések hulladékának helytelen kezelése az elektromos és elektronikus berendezésekben található veszélyes anyagok miatt potenciálisan negatív hatással lehet a környezetre és az emberi egészségre.

Az áthúzott hulladékgyűjtő szimbólum azt jelzi, hogy ez a termék elektromos és/vagy elektronikus berendezés hulladék (az elektromos és elektronikus berendezések hulladékairól szóló 2012/19/EU irányelv), és nem kezelhető háztartási hulladékként. Ehelyett ezt a terméket elkülönítve kell kezelni és az elektromos és elektronikus berendezések számára kijelölt gyűjtőhelyeken történő leadással ártalmatlanítani szükséges. A termék megfelelő ártalmatlanításával segít megelőzni a környezetre és az emberi egészségre gyakorolt lehetséges negatív következményeket.

A termék csomagolása és a használati útmutatók a feltüntetett jelölések szerint hasznosíthatók újra. A termék környezetkímélő újrahasznosításával kapcsolatos további információkért forduljon a helyi háztartási hulladékkezelőhöz.

